

 Den Fallschirm gemäß der aufgedruckten Anleitung zusammenbauen.

Fädeln Sie die drei Schlaufen der Fallschirmleinen durch die Öse der Raketenspitze und ziehen Sie durch diese gemeinsame Schlaufe den Fallschirm hindurch. Die Leinen sollten etwa gleich lang sein.

 Assemble parachute according to instructions printed on it.

Pass the shroud line loops through the eyelet on the nose cone. Pass parachute through the loop ends and pull lines tightly against the eyelet.

 Assembler parachute selon les instructions imprimées dessus.

Passer la boucle des suspentes dans l'ogive à travers l'œillet. Passer le parachute dans la boucle et serrer les suspentes contre l'œillet.

 Montar el paracaídas de acuerdo con las instrucciones impresas en ella.

Pase la línea de cubierta a través del ojal del cono de la nariz. Pase el paracaídas a través de los extremos del lazo y tire de las líneas de fuerza contra el ojal.

 Assemblate il paracadute seguendo le istruzioni stampate su di esso.

Inserite i cordini del paracadute nell'occhiello dell'ogiva, e formate un cappio. Passate il paracadute attraverso il cappio e tirate i cordini in modo che si stringano attorno all'occhiello.

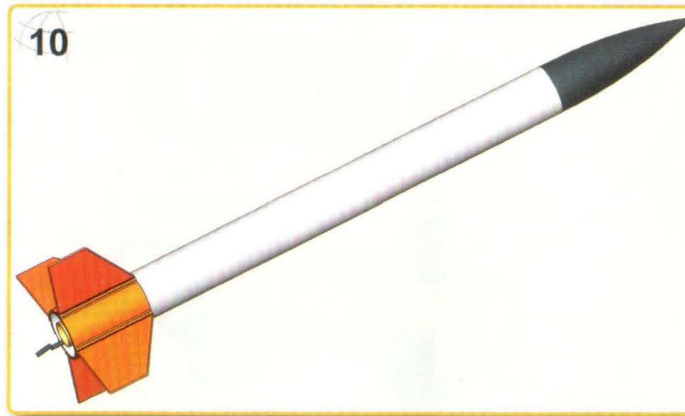

 Das fertige Modell kann je nach persönlichem Geschmack bemalt und dekoriert werden. Seien Sie kreativ und verwenden Sie auch Materialien wie Aufkleber und Geschenkpapier!

 The completed model rocket can be painted and decorated according to personal taste. Be creative and also use materials such as stickers and gift wrapping paper!

 Le modèle construit, on peut peindre et décorer à votre goût personnel. Soyez créatif et utilisez aussi des matériaux comme par exemple des autocollants et du papier-cadeau!

 El modelo construido se puede pintar y decorar a su gusto personal. Sea creativo y también utilizar materiales tales como pegatinas y papel de regalo!

 Il modello costruito si può dipingere e decorare a vostro gusto personale. Siate creativi e utilizzate materiali come adesivi e carta da regalo!

Quick and Easy Maxi Sixpack

Best.Nr.: 2502

Bauanleitung Assembly Instructions Notice de montage Istruzioni di montaggio Instrucciones de montaje

Erforderliche Materialien für den Zusammenbau
Required materials for assembly
Matériaux nécessaires à l'assemblage
Materiali richiesti per il montaggio
Materiales necesarios para el montaje



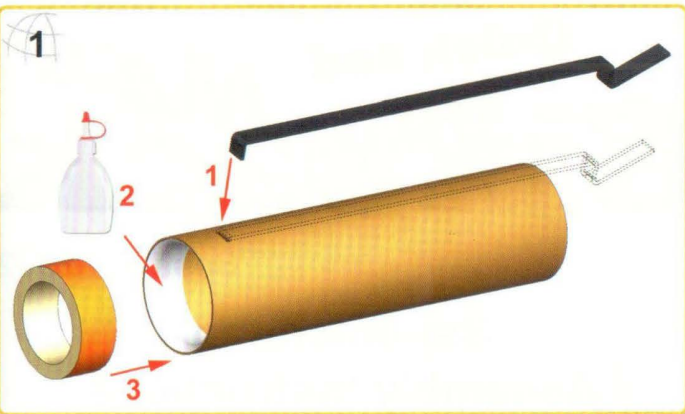

Germany: Das kurze Ende vom Motorhaltebügel in den Schlitz des Motorrohres drücken. Holzleim entlang der Innenseite des Motorrohres wie abgebildet auftragen. Den roten Schubring hineinschieben bis dieser am Motorbügel anliegt.

UK: Attach motor clip through the small slit in the motor tube. Apply wood glue around inside edge of motor tube as shown. Insert red thrust ring into motor tube and position until seated against the motor clip.

France: Fixer le crochet de retenue du moteur à travers la petite fente présente dans le tube et enrouler un morceau de ruban adhésif autour du tube de moteur pour maintenir l'ensemble en place. Appliquer de la colle de bois à l'intérieur bord de tube support-moteur comme indiqué. Insérer l'anneau de blocage rouge dans le tube jusqu'à ce qu'il appuie contre le clip de retenue du moteur.

Spain: Adapte el clip del motor a través de la pequeña abertura en el tubo de motor y envolver un trozo de cinta alrededor del tubo motor para mantener el clip de motor en su lugar. Aplique el pegamento de madera por el interior del borde del tubo del motor como se muestra. Inserte el anillo de presión rojo en el tubo del motor y la posición hasta que se asiente contra el clip del motor.

Italy: Inserite la clip ferma-motore nella piccola fessura del tubo di supporto del motore e avvolgete un pezzetto di nastro adesivo intorno al tubo per mantenere la clip in posizione. Applicate della colla per legno lungo il bordo interno della estremità del tubo di supporto del motore dove avete inserito la clip, come mostrato. Inserite l'anello di spinta rosso nel tubo fino a quando tocca contro la clip ferma-motore.

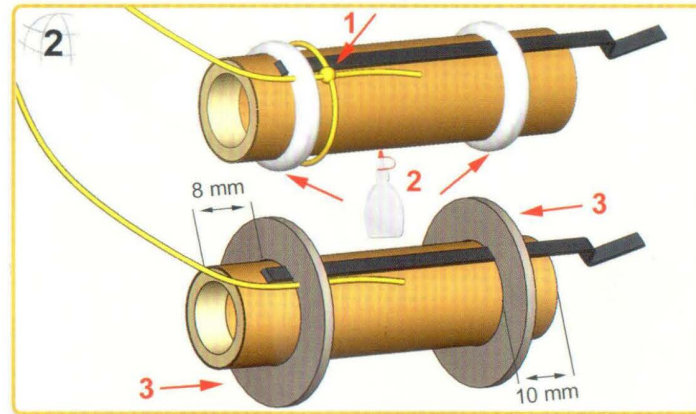

Germany: Ein Ende der gelben Kevlarschnur um das Motorrohr binden und mit einem Doppelknoten sichern. Eine umlaufende Raube mit Klebstoff um das Motorrohr im Bereich des Haltebügels anbringen. Wie abgebildet einen Zentrierring auf das Motorrohr über Kevlarschnur und Bügel schieben. Dann eine zweite Klebstoff-Raube am hinteren Ende des Motorrohres anbringen und den zweiten Zentrierring aufschieben bis es 10-12mm vom hinteren Ende entfernt ist. Um die Motorhalterung abzuschließen, ist an beiden Zentrierringen von beiden Seiten eine Kehle aus Klebstoff anzubringen. Zum Trocknen beiseitelegen.

UK: Tie one end of the Kevlar thread around the motor tube with a double knot. Apply a bead of glue around the motor tube in the area where the clip goes through the tube. Push one centering ring over the motor tube, Kevlar cord and the clip as shown. Then apply another bead of glue around the rear end of the motor tube and slide on the remaining centering ring until it is about 10-12 mm from the rear end. To complete the motor mount assembly, add a fillet of glue from each side of both centering rings and place aside to dry.

France: Attacher une extrémité du fil de Kevlar autour du tube de moteur avec un double nœud. Appliquer un cordon de colle autour du tube dans la zone où le clip passe à travers le tube. Glisser une bague de centrage sur le tube du moteur, sur le cordon en Kevlar et sur le clip comme indiqué. Ensuite, appliquer un autre cordon de colle de l'extrémité arrière du tube et glisser la seconde bague de centrage jusqu'à 10-12 mm de l'extrémité arrière. Pour compléter l'assemblage du support-moteur, ajouter un filet de colle de chaque côté de deux bagues de centrage et laisser sécher de côté.

Spain: Ate un extremo del hilo de Kevlar alrededor del tubo de motor con un nudo doble. Aplicar una gota de pegamento alrededor del tubo de motor en la zona donde el clip pasa a través del tubo. Empuje el anillo hasta el centro del tubo del motor, cable de Kevlar y el clip como se muestra. A continuación, aplicar otra gota de pegamento alrededor del extremo posterior del tubo de motor y deslice sobre el anillo hasta que este aproximadamente 10-12mm desde el extremo posterior. Para completar el montaje del motor de montaje, añadir una línea de cola a cada lado de los dos anillos de centrado y dejelo a un hasta su secado.

Italy: Legate un'estremità del filo di Kevlar giallo attorno al tubo di supporto del motore, con un doppio nodo. Applicare un filo di colla intorno al tubo di supporto del motore, esternamente, nella zona in cui la clip passa attraverso il tubo. Inserite un anello di centraggio in modo che passi sopra il tubo, sul cavo in Kevlar e sulla clip, come mostrato. Applicate quindi un'altro filo di colla intorno all'estremità posteriore del tubo e fategli scorrere sopra il restante anello di centraggio, fino a circa 10-12 mm dall'estremità posteriore. Per completare il montaggio del gruppo di supporto del motore, aggiungete un filetto di colla da ciascun lato di entrambi gli anelli di centraggio e mettete il tutto da parte ad asciugare.

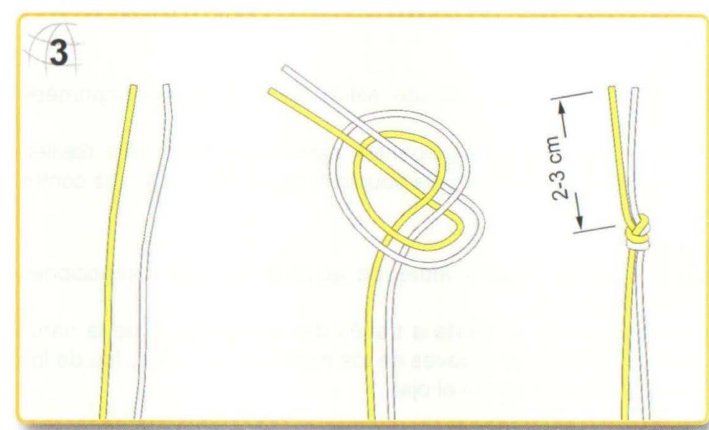

Germany: Die Kevlarschnur und das elastische Schockband so nebeneinander legen, dass die beiden Enden miteinander bündig sind. Die beiden Schnüre in einem Knoten mit einander verbinden, dabei ca. 2-3 cm zum Ende Platz lassen und mit einem Tropfen Weißleim sichern.

UK: Place the Kevlar cord and the elastic shock cord next to each other so that the ends are even with each other. Tie them together with a single parallel overhand knot 2-3 cm from the end. Secure the knot with a spot of white glue.

 Placez le fil de Kevlar et le cordon élastique côte à côte de sorte que les extrémités se trouvent au même niveau. Les nouer ensemble à 2-3 cm de l'extrémité. Condamner le nœud avec un point de colle blanche.

 Colocar el cable de Kevlar y el cable de plástico elástico de manera que los dos extremos estén uno con el otro. Atarlas con un solo nudo paralelo 2-3 cm del extremo. Asegure el nudo con un poco de pegamento blanco.

 Mettete il cavo in Kevlar e la corda elastica l'uno accanto all'altro in modo che le estremità dei due siano pari tra loro. Legateli insieme con un unico nodo alla marinara, a 2-3 cm dalle estremità. Fissate il nodo con una goccia di colla per legno.

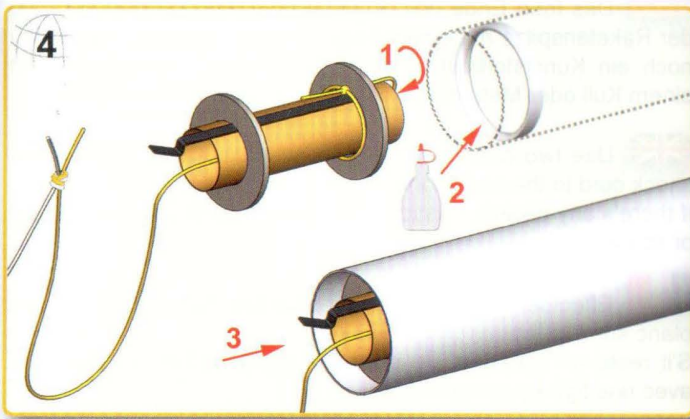

 Das Schockband durch die Motorhalterung nach hinten hinaus ziehen. Innen im Körperrohr eine Raupe mit Klebstoff auftragen.

Die Motorhalterung in das Körperrohr schieben, bis Motorrohr und Körperrohr bündig sind, dabei beachten, dass der Motorhaken nach hinten heraus zeigt wie abgebildet. Dann das Schockband wieder durch die Motorhalterung fädeln bis es vorne am Körperrohr wieder heraus kommt.

 Feed the shock cord out the rear of the motor mount. Apply glue around inside of main body tube. Slide motor mount assembly with motor hook and shock cord facing to the body tube as pictured. Be sure that motor mount tube and body tube are flush. Then feed the shock cord back through the motor mount until it comes out of the front end of the body tube.

 Glisser le cordon dans le support-moteur pour le faire ressortir à l'arrière. Appliquer de la colle dans le tube principal de la fusée. Glisser le support-moteur dans le tube avec la boucle du cordon placée vers l'avant. S'assurer que le support moteur et le tube sont bien alignés et vérifier que le crochet de retenue du moteur se trouve bien entre deux fentes du tube principal. Le crochet ne doit pas se trouver directement sous une fente pour ne pas gêner le montage des ailettes. Ensuite, glisser le cordon à travers le support moteur pour le faire ressortir au sommet du tube.

 Pase el cable de plástico por la parte trasera del motor de montaje. Aplique el pegamento por el interior del tubo del cuerpo principal.

Deslice la unidad del soporte con el gancho del motor y el cable de choque frente al tubo del cuerpo según lo representado. Asegúrese de que el soporte del tubo motor y el tubo del cuerpo queden al ras.

Después deslice el cable de plástico a través del montaje del motor hasta que salga del extremo frontal del tubo de cuerpo.

 Fate passare il cavo così ottenuto nel tubo di supporto del motore, e tiratelo fuori dalla parte posteriore. Applicate della colla all'interno del tubo fusoliera del modello.

Inserite l'insieme del supporto motore come da figura, con il gancetto fermamotore e il cavetto del paracadute verso il tubo fusoliera. Assicuratevi che il tubo di supporto del motore e la fusoliera siano a filo.

Poi ripassate il cavetto del paracadute attraverso il tubo di supporto del motore finché non esce dalla parte anteriore del tubo fusoliera.

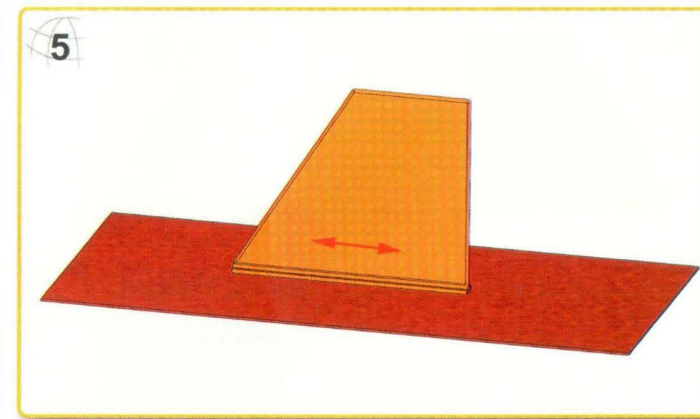

 Etwas Schleifpapier auf eine flache Oberfläche legen und den Grat wie abgebildet von den Innenseiten der Flossen entfernen. Dies wird die Montage des Heckteils erleichtern.

 Place a piece of sand paper on to a flat surface to remove the flash as shown from the inner sides of the fins. This will make assembly of the fin can a lot easier.

 Placer un morceau de papier de verre sur une surface plate pour retirer les bavures sur la tranche des ailettes. Cela facilitera l'assemblage de l'ailette dans son support.

 Coloque un trozo de papel de lija sobre una superficie plana para quitar el sobrante como se muestra a partir de los lados interiores de las aletas. Esto hará que el montaje de la aleta pueda ser mucho más fácil.

 Poggiate un foglio di carta abrasiva su un piano per rimuovere gli sbavi sulla faccia interna delle alette, come da figura. Questa operazione rende molto più semplice il montaggio delle alette.

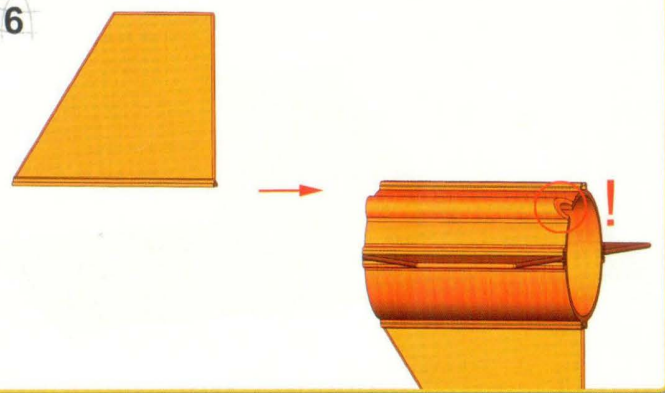

 Jetzt das Heckteil nehmen und die integrierte Führung betrachten. Die rechteckige Seite ist die Vorderseite und die abgeschrägte Seite stellt das hintere Ende dar. Dann eine Flosse nach der anderen mit dessen hinteren Seite voran in das Heckteil einschieben bis es bündig ist. Klebstoff ist nicht erforderlich. Falls eine Flosse sich nicht leicht einschieben lässt, wurde diese evtl. verkehrt herum eingeschoben.

 Take the fin can and look at the integrated launch lug. The square side is the front end and the slanted side of the launch lug represents the rear end of the fin can. Then taking one fin a time, slide each fin from its back end first in to one of the grooves until flush. Glue is not required. If a fin does not slide in easily during the first half length, it could be on the wrong way around.

 Prendre le support d'ailettes avec le guide intégré pour la rampe de lancement. L'extrémité anguleuse doit être placée vers le haut de la fusée et la partie biseauté vers le bas. Ensuite, prendre une ailette à la fois, la faire glisser en enfilant sa partie arrière dans la rainure jusqu'à la base du support et recommencer l'opération. Aucun collage n'est nécessaire. Si une ailette ne glisse pas facilement jusqu'à la première moitié, elle est peut-être à l'envers.

 Coja el tubo de las aletas, de manera que la parte recta quede delante, y la parte inclinada sea la trasera. Después coja una aleta por su parte final y deslice por las ranuras hasta el ras. El pegamento no es necesario. Si una aleta no se desliza con facilidad hasta la mitad de su longitud, dicha aleta estar del revés.

 Prendete il supporto delle alette e notate la posizione della guida di lancio integrata: il lato piatto è la parte frontale e il lato inclinato della guida indica la parte posteriore del supporto delle alette. Inserite una aletta per volta nei solchi del supporto, infilandole dalla loro parte posteriore fino in fondo. Non è necessario incollare. Se una aletta non scivola bene durante la prima metà, probabilmente la state infilando nel senso inverso.

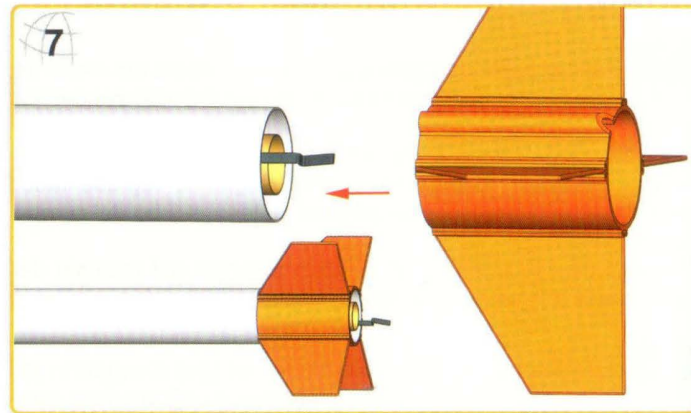

 Die Startführung und den Motorhaken zueinander ausrichten und dann das Heckteil über das Körperrohr schieben bis die hinteren Enden zu einander bündig sind. Klebstoff ist nicht erforderlich für diesen Schritt.

 Align the launch lug to the motor hook and slide the fin can over the body tube until both rear ends are flush with each other. Again, no glue is required for this step.

 Aligner le guide de lancement sur le crochet de retenue du moteur et glisser le support d'ailettes sur le corps de la fusée jusqu'à ce que les bases des deux tubes affleurent. Une fois encore, il n'est pas nécessaire de coller.

 Alinear la lengüeta de lanzamiento para el gancho de motor y deslice la lata de la aleta sobre el tubo de cuerpo hasta que ambos extremos traseros están a ras entre sí. Una vez más, no se necesita pegamento para este paso.

 Allineate la guida di lancio al gancetto fermamotore e inserite tutto l'insieme delle alette sulla fusoliera fino a che le estremità posteriori delle due parti siano allineate. Anche in questo caso non è necessario incollare.

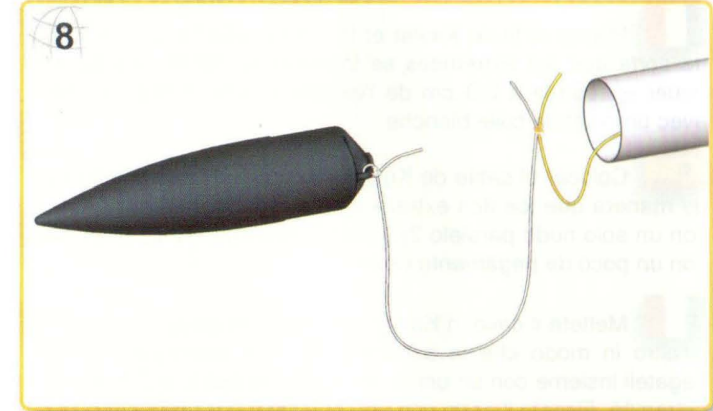

 Das freie Ende der Gummischur wird jetzt an der Öse der Raketenspitze mit einem Doppelknoten befestigt. Sollte sich noch ein Kunststoffrest in der Öse befinden, kann dieser mit einem Kuli oder Metallstift problemlos herausgedrückt werden.

 Use two overhand knots to attach the end of the white shock cord to the nose cone. If there's any excess plastic in the eyelet push it out with a dowel or screwdriver.

 Effectuer deux nœuds pour attacher l'extrémité du cordon blanc sur l'ogive. S'il reste un excédent de plastique dans l'œillet, le repousser avec une tige ou un tournevis.

 Utilice dos nudos simples para fijar el extremo de la cuerda elástica blanca para el cono de la nariz. Si hay cualquier exceso de plástico en el ojal empujarlo con una clavija o un destornillador.

 Dopo che tutta la colla si è asciugata, applicare ancora un filetto di colla lungo tutte le giunzioni tra alette e tubo fusoliera. Lisciate il filetto di colla con un dito inumidito. Pulite la colla in eccesso con un fazzolettino di carta.